



# VIDEO- SPRECHANLAGEN

**COMPETITION**

Elektrohandel Eisterer  
Theodor-Wimmer-Strasse 16  
A - 4760 Raab

[office@eisterer.com](mailto:office@eisterer.com)  
[www.tuersprechanlagen.at](http://www.tuersprechanlagen.at)

CE FC RoHS

## Beispielhafter Schaltplan mit einer Klingeltaste

Bestehend aus:

1 x Türstelle 562, 1 x Bildschirm 670/373/880/890, 1 x Etagentaster, 1 x Externe Kamera, 1 x Elektrotüröffner

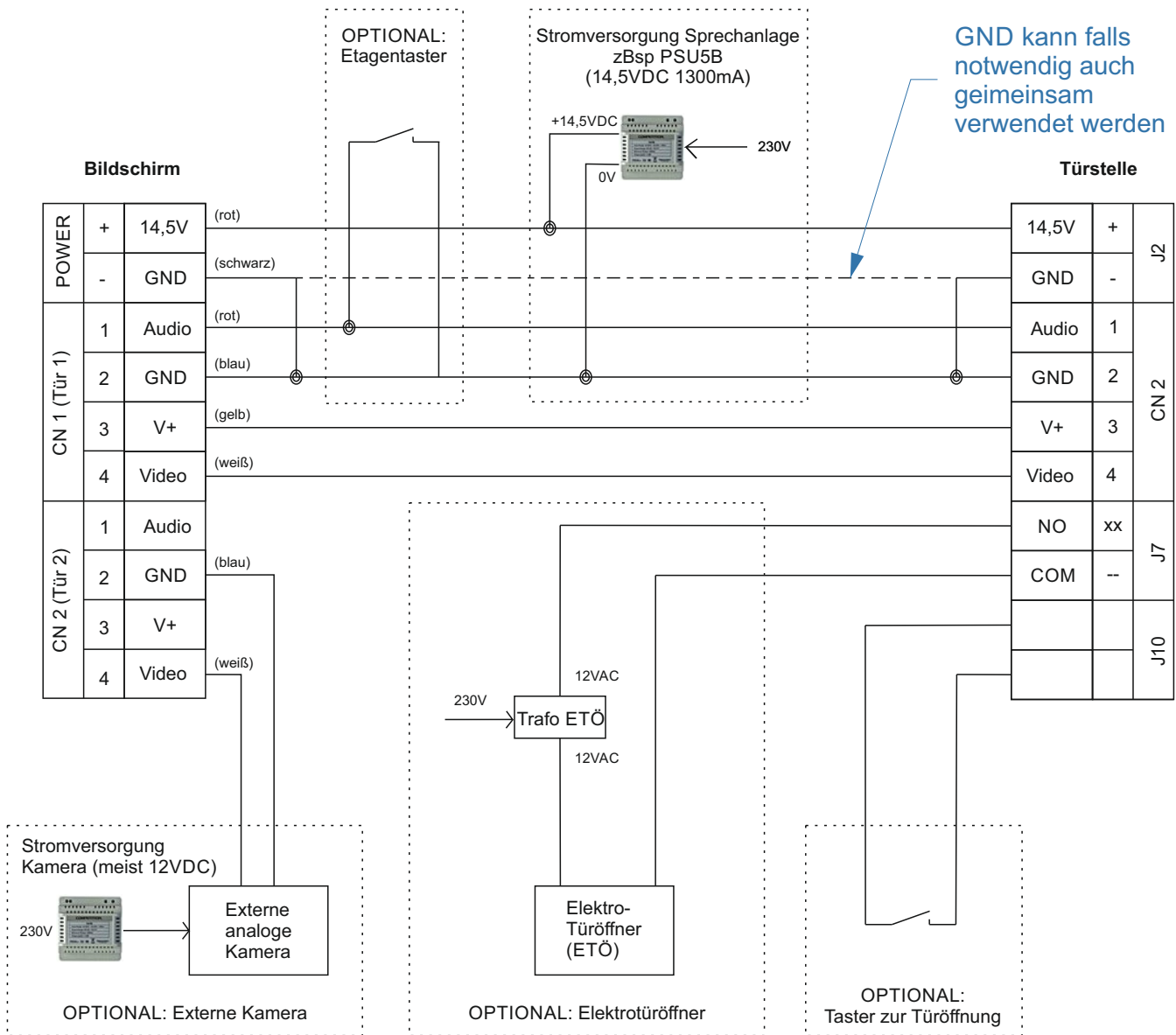

### HAFTUNGSAUSSCHLUSS

Für Fehler im Prospekt wird nicht gehaftet.

Zukünftige Produktänderung sowie technische Änderungen sind möglich. Entnehmen Sie die aktuellen Informationen und Produktdetails aus der Webseite [www.tuersprechanlagen.at](http://www.tuersprechanlagen.at)

Stand: 02/2016 (c) Elektrohandel Eisterer

# ÜBERBLICK

## COMPETITION

### HERSTELLER

Competition produziert seit nunmehr 15 Jahren Türsprechanlagen und Zutrittskontrollen

Das Werk befindet sich wie beinahe allen Herstellern in China. Die Produktionskapazität beträgt 200.000 Einheiten pro Monat

Das Unternehmen ist ISO 9001:2000 zertifiziert und die Produkte erfüllen unsere elektrotechnischen Normen

### WAS UNSERE KUNDEN SAGEN

Die Ware ist erstklassig verbaut und bietet ein modernes Design  
Das Preis / Leistungsverhältnis wird als ‚Sehr Gut‘ befunden

### DIE TECHNIK

Das Produkt ist ein analoges 4-Drahtsystem

Aufgrund der Produktvielfalt und Flexibilität lässt sich beinahe jede Lösung realisieren (etwa die Weiterleitung des Gesprächs inklusive Live-Video auf das Smartphone; Einbindung externer Kameras; ...)

### VERTRIEB

Erfolgt für Ö und D über das bei Ihnen angesessene Elektrounternehmen oder auch direkt über unseren Webshop auf [www.tuersprechanlagen.at](http://www.tuersprechanlagen.at)

Sollten Sie Montage und Inbetriebnahme wünschen, so kontaktieren Sie uns diesbezüglich. Wir arbeiten mit vielen Elektrikern zusammen und können Ihnen eine Adresse nennen

### PRODUKTPREISE

Kalkulieren Sie für eine einfache Video-Türsprechanlage ohne Montage etwa 300 Euro inklusive Ust.

### SUPPORT / GARANTIE

Wir bieten für die von uns gekauften Produkte fachmännischen Support und gewähren 2 Jahre Garantie

### WAS BIETEN WIR ELEKTRIKERN ?

Den Einkauf zu gewohnten Großhandelskonditionen sowie rasche Lieferung. Unser hausinternes Lager bietet Kapazität für große Projekte



# TÜRSTELLEN Serie 562 / 563

COMPETITION

## Serie 562

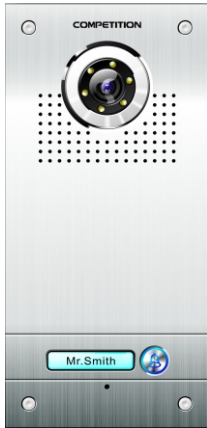

SAC562DN-CK(N1)



SAC562DN-CK(N2)

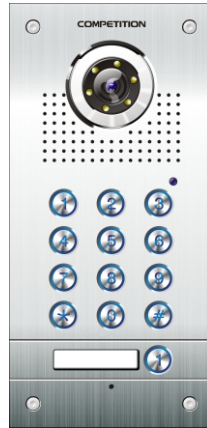

SAC562DN-CK(1)  
(Codetastatur)

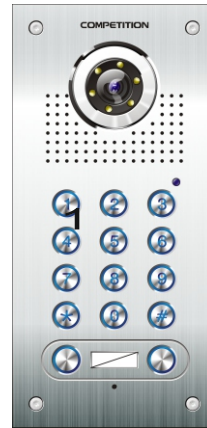

SAC562DN-CK(2)  
(Codetastatur)



SAC562DN-CKZ(1)  
(Fingerprint)



SAC562DN-CKZ(2)  
(Fingerprint)

### Merkmale:

- Front in Edelstahl-Design (Alulegierung)
- Farbkamera mit Infrarot Beleuchtung
- Blickwinkel der Kamera 110 Grad (Diagonale)
- Kamera leicht verstellbar
- Beleuchtetes Namensschild
- Inkl. Unterputzdose
- Ein potentialfreier Ausgang für Türsteuerung
- Sicherheitsschrauben
- Abm: 250 x 120 x 43 mm

### Je nach Ausführung:

- Fingerprint mit 900 Speicherplätze
- Codetastatur mit 40 Speicherplätze
- RFID/Transponderleser mit 1000 Speicherplätze
- 1 oder 2 Klingeltasten

### Optional:

- Aufputzgehäuse, 74 Grad Kamera (statt 110 Grad)

## Serie 563



SAC563DN-CK(2)



SAC563DN-CK(3)



SAC563DN-CK(4)

### Merkmale:

- Front in Edelstahl-Design (Alulegierung)
- Farbkamera mit Infrarot Beleuchtung
- Blickwinkel der Kamera 110 Grad (Diagonale)
- Kamera leicht verstellbar
- Beleuchtete Namensschilder
- Inkl. Unterputzdose
- Ein potentialfreier Ausgang für Türsteuerung
- Sicherheitsschrauben
- Abm: 250 x 120 x 43 mm

### Je nach Ausführung:

- 2, 3 oder 4 Klingeltasten

### Optional:

- Aufputzgehäuse, 74 Grad Kamera (statt 110 Grad)

# TÜRSTELLEN Serie 700 (Module)

COMPETITION

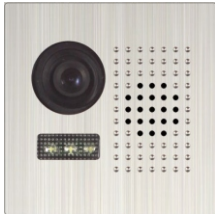

SAC701DN - MC4

Modul mit:

- Farbkamera mit Infrarot-Beleuchtung
- 110 Grad Diagonale
- Lautsprecher



SAC701DN-CK

Modul mit:

- Farbkamera, Mikrofon, Lautsprecher
- 1 Klingeltaste.
- Relaisausgang

Ist nicht um mehr Klingeltasten erweiterbar



SAC701B - MC320

Klingeltasten-Modul mit:

- Zwei beleuchtete Klingeltasten
- Mikrofon
- Relaisausgang



SAC701B - MC330

Klingeltasten-Modul mit:

- Drei beleuchtete Klingeltasten
- Mikrofon
- Relaisausgang



SAC701B - MC32

Erweiterungs-Klingeltasten-Modul mit:

- Zwei beleuchtete Klingeltasten
- **ohne** Mikrofon und Relais



SAC701B - MC33

Erweiterungs-Klingeltasten-Modul mit:

- Drei beleuchtete Klingeltasten
- **ohne** Mikrofon und Relais



SAC701B - Z

Fingerprint-Modul inklusive Fernbedienung zur Programmierung.

900 Speicherplätze

(auch mit 2 Relais erhältlich)



SAC701B - D

Codetastatur-Modul

40 Speicherplätze

(auch mit 2 Relais erhältlich)



SAC701B - T

RFID/Transponder-Modul

1000 Speicherplätze



Rahmen A1

Rahmen A2

Rahmen A3

Lieferung inklusive Unterputzdose und Sicherheitsschrauben.

Ein Modul:

Front: 110 x 100 x 38 mm

UP-Dose: 108 x 96 x 50 mm

Zwei Module:

Front: 195 x 100 x 38 mm

UP-Dose: 193 x 96 x 50 mm

Drei Module:

Front: 280 x 100 x 38 mm

UP-Dose: 278 x 96 x 50 mm



Aus den Modulen lassen sich alle erdenklichen Kombination der Türsprechstellen zusammenstellen. Bis drei Klingeltasten gibt es diese Stationen auch vorkonfektioniert.

Maximale Klingeltastenzahl gibt es keine.

Mit entsprechenden Zusatzgeräten können die Schaltkontakte in das Hausinnere versetzt werden.

Optional erhältlich:

- Aufputzgehäuse, Regenschutzdach, Abstandhalter für Montage der Unterputzdosen, usw.

# Diverse andere TÜRSTELLEN

COMPETITION



**Modell 551**

- Edelstahlfront
- Farbkamera mit Beleuchtung
- Blaue LED-Beleuchtung für Klingel
- Inkl. Unterputzdose
- Sicherheitsschrauben
- Abm: 204 x 150 x 43 mm



**Modell 50**

- Farbkamera mit Beleuchtung
- Codetastatur mit 40 Speicherplätzen
- Gehäuse aus Aluminiumlegierung
- Aufputzmontage
- Abm: 75 x 190 x 45 mm



**Modell 35**

- Farbkamera mit Beleuchtung
- Beleuchtetes Namensschild
- Gehäuse aus Aluminiumlegierung
- Aufputzmontage
- Abm: 90 x 130 x 43 mm

# ZUTRITTSKONTOLLE

COMPETITION



**Codetastatur**

## Merkmale

- Edelstahlfront
- Zifferntasten bzw. Leser beleuchtet
- Inklusive Unterputzdose
- Sicherheitsschrauben
- Abm: 105 x 95 x 51 mm



**Fingerintleser**

## Ausführungen

- Codetastatur und Fingerprint auch mit 2 Relais (Schaltkontakte) erhältlich
- Schaltrelais für den Innenbereich verfügbar



**RFID/Transponder**

## Zubehör

- Aufputzgehäuse
- Regenschutzdach
- Passende Transponder
- Netzteile / Trafos

Aufgrund der Vielfalt an Artikelnummern diese bitte im Internet einsehen.

## Serie 670



- Farbmonitor 7 Zoll TFT Diagonale (= 18cm)
- Front aus Acrylglas
- Hörerlose Bedienung
- Türöffnerfunktion
- Auflösung 1440 x 234 Punkte
- Abm. 220 x 150 x 23 mm

### Ausführungen:

- Mit und ohne Bildspeicher
- Front weiß oder schwarz
- Schaltkontakt für herkömmlichen Gong
- Nur in weiß: mit zweitem Schaltrelais (für Licht etc.)

## Serie 373



- Farbmonitor 7 Zoll TFT Diagonale (= 18cm)
- Front aus Alu gebürstet
- Hörerlose Bedienung
- Türöffnerfunktion
- Auflösung 1440 x 234 Punkte
- Abm. 220 x 150 x 32 mm

### Ausführungen:

- Mit und ohne Bildspeicher
- Front schwarz oder silber

## Serie 880

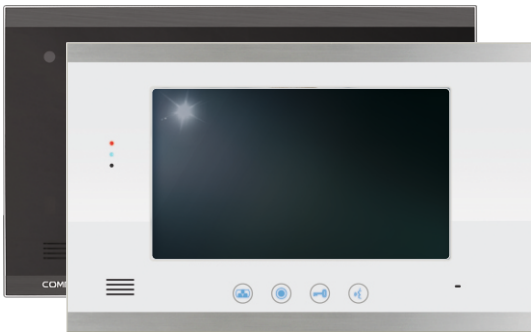

- Farbmonitor 10 Zoll TFT Diagonale (= 25,4cm)
- Front aus Acrylglas
- Hörerlose Bedienung
- Türöffnerfunktion
- Auflösung 1440 x 234 Punkte
- Abm. 340 x 210 x 35 mm

### Ausführungen:

- Front weiß oder schwarz
- Nur in weiß: auch mit Bildspeicher

## Modell V4D



Mit Anschlussmöglichkeit für bis zu 4 externe Kameras. Davon einmal für Videoaufzeichnung bei Bewegungserkennung auf SD-Karte.

- Farbmonitor 7 Zoll TFT Diagonale (= 18cm)
- Front aus Kunststoff
- Touch-Bedienung am Schirm
- Hörerlose Bedienung
- Türöffnerfunktion
- Auflösung 1440 x 234 Punkte
- Abm. 230 x 145 x 12 mm

## Modell 8T



### Audio-Hörer

- Farbe: mattweiß
- Türöffnerfunktion
- Abm. 200 x 90 x 50 mm

# BILDSCHIRME

COMPETITION

## Modell 890

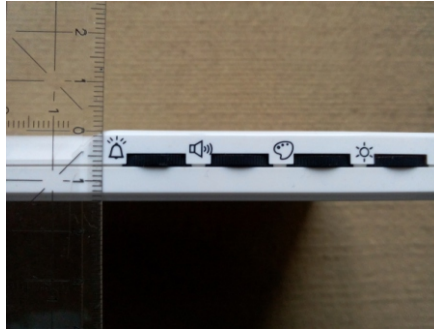

### Sehr flaches Design

- Farbmonitor 7 Zoll TFT Diagonale (= 18 cm)
- Front aus Acrylglas
- Hörerlose Bedienung
- Türöffnerfunktion
- Auflösung 1440 x 234 Punkte
- Abm. 260 x 180 x 14 mm

Ausführungen: -

# KOMPATIBLE BILDSCHIRME

## Modell 702



### Unser flachster

- Farbmonitor 7 Zoll TFT Diagonale (= 18 cm)
- Front aus Acrylglas
- Hörerlose Bedienung
- Türöffnerfunktion
- Auflösung 1440 x 234 Punkte
- Abm. 230 x 145 x 12 mm

Ausführungen: -

## Serie 829



### 10 Zoll in modernem Design

- Farbmonitor 10 Zoll TFT Diagonale (= ca 25,4 cm)
- Front aus Acrylglas
- Hörerlose Bedienung
- Türöffnerfunktion
- Auflösung 1440 x 234 Punkte
- Abm. 220 x 150 x 23 mm

Ausführungen:

- Mit und ohne Bildspeicher



# ZUBEHÖR

COMPETITION



## KABEL

Kabel für die Installation der Sprechanlage



## KAMERA

Mit einer Zusatzkamera sehen Sie einen größeren Bereich



## REKORDER ZUR VIDEOÜBERWACHUNG

Es bietet sich oft an eine professionelle Aufzeichnung vorzunehmen



## GEHÄUSE

Für die Montage der Türstelle. Aufputz- / Unterputz



## CODETASTATUR

Etwa für den Zugang zur Garage



## TRANSPONDER

Medien zum Zutritt via RFID/Transponderleser



## ERSATZTEILE

Ist einmal etwas verlorengegangen, wie etwa die Fernbedienung zur Programmierung der Fingerprint-Geräte von Competition ?



## NETZTEILE

Für die Versorgung der Sprechanlage oder des Elektrotüröffners in der Haustüre



## BAUELEMENTE

Diverse elektrische Bauteile zum weiteren Ausbau der Sprechanlage



## SCHALTMODULE

Diverse Schaltaktoren zum weiteren Ausbau der Sprechanlage



# CLOUD-SERVICE (MS03 / MS04)



## Cloud Service System

Cloud

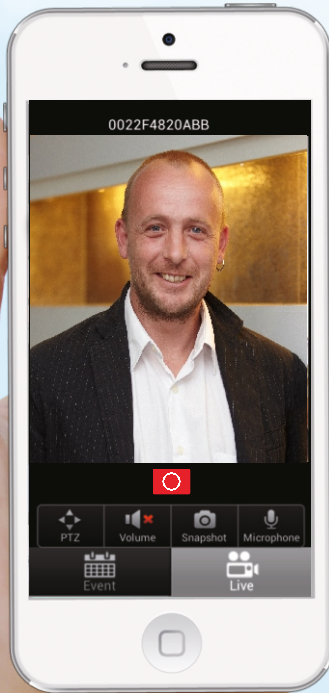

**NEU**

Wenn ein Besucher an Ihrer Sprechanlage klingelt wird zusätzlich zur Anzeige am Monitor in Ihrer Wohnung eine Verbindung zu Ihrem Smartphone hergestellt. Von dort können Sie das Besuchervideo live sehen sowie Gegensprechen. - Und natürlich die Haustüre von der Ferne öffnen.

Das Gerät hat einen eingebauten Speicher mit 32GB. Dort werden Besuchervideos abgelegt. Diese können dann in der APP angesehen werden.

Videos können automatisch in Ihren Google-Cloud Speicherplatz übertragen werden.

Empfohlene Hardware: (Stand 2016)

- Android ab 4.3
- iPhone ab 6S

Wir empfehlen eine LTE oder WIFI Verbindung.

**Ob Sie sich in den USA, in London oder Paris befinden, Sie können erreicht werden**

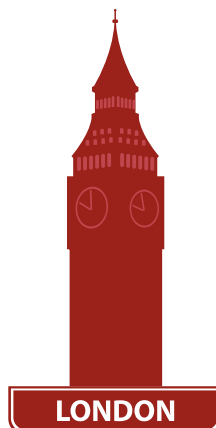

# CLOUD-SERVICE (MS03 / MS04)

## FUNKTIONSWEISE:

Auf Ihrem Smartphone läuft ein Programm (App).  
Verfügbar für Android und IOS.

Dieses Programm läuft im Hintergrund  
und wartet auf ein Signal von Ihrer Sprechanlage.

Geringer Stromverbrauch durch Push-Technologie.

Voraussetzung: gute aktive Internetverbindung  
an Ihrem Telefon oder Tablett.

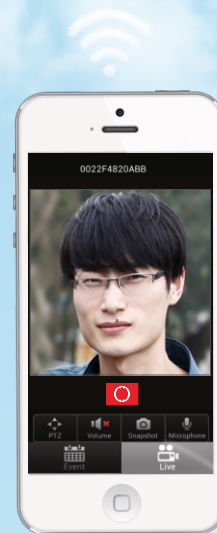

## Verkabelung

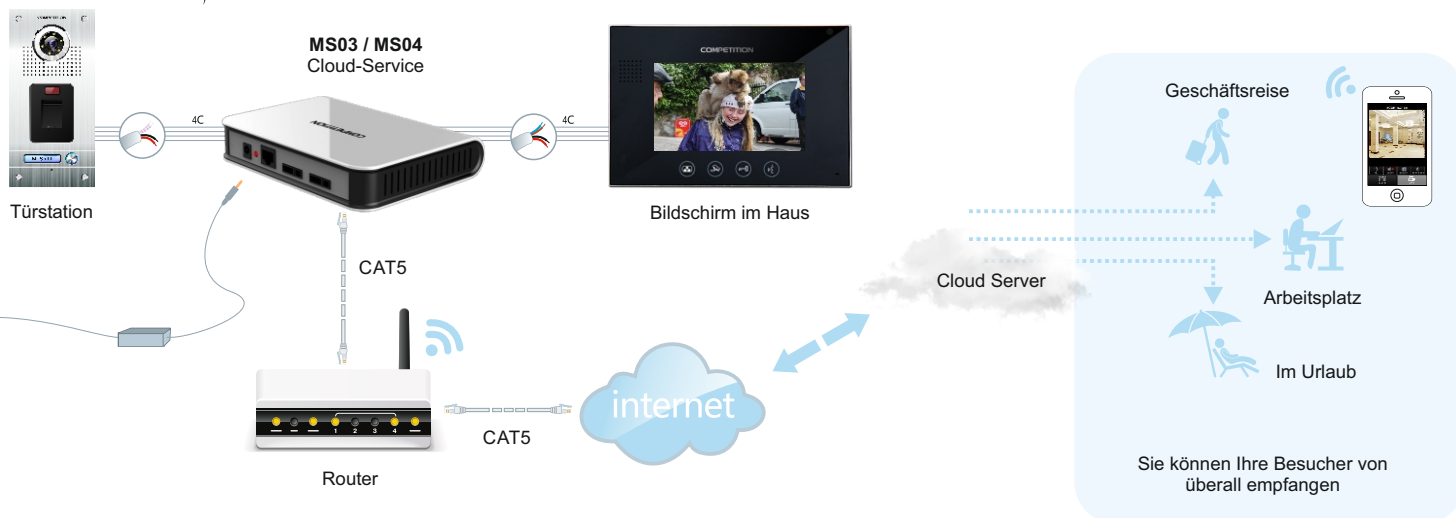



CE

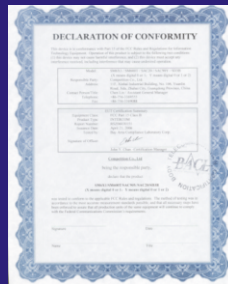

FCC



ROHS

Elektrohandel Eisterer  
Theodor-Wimmer-Strasse 16  
A - 4760 Raab  
[office@eisterer.com](mailto:office@eisterer.com)  
[www.tuersprechanlagen.at](http://www.tuersprechanlagen.at)